

# Zigmund & Shtain

## Индукционная варочная панель

CI 49.6 B

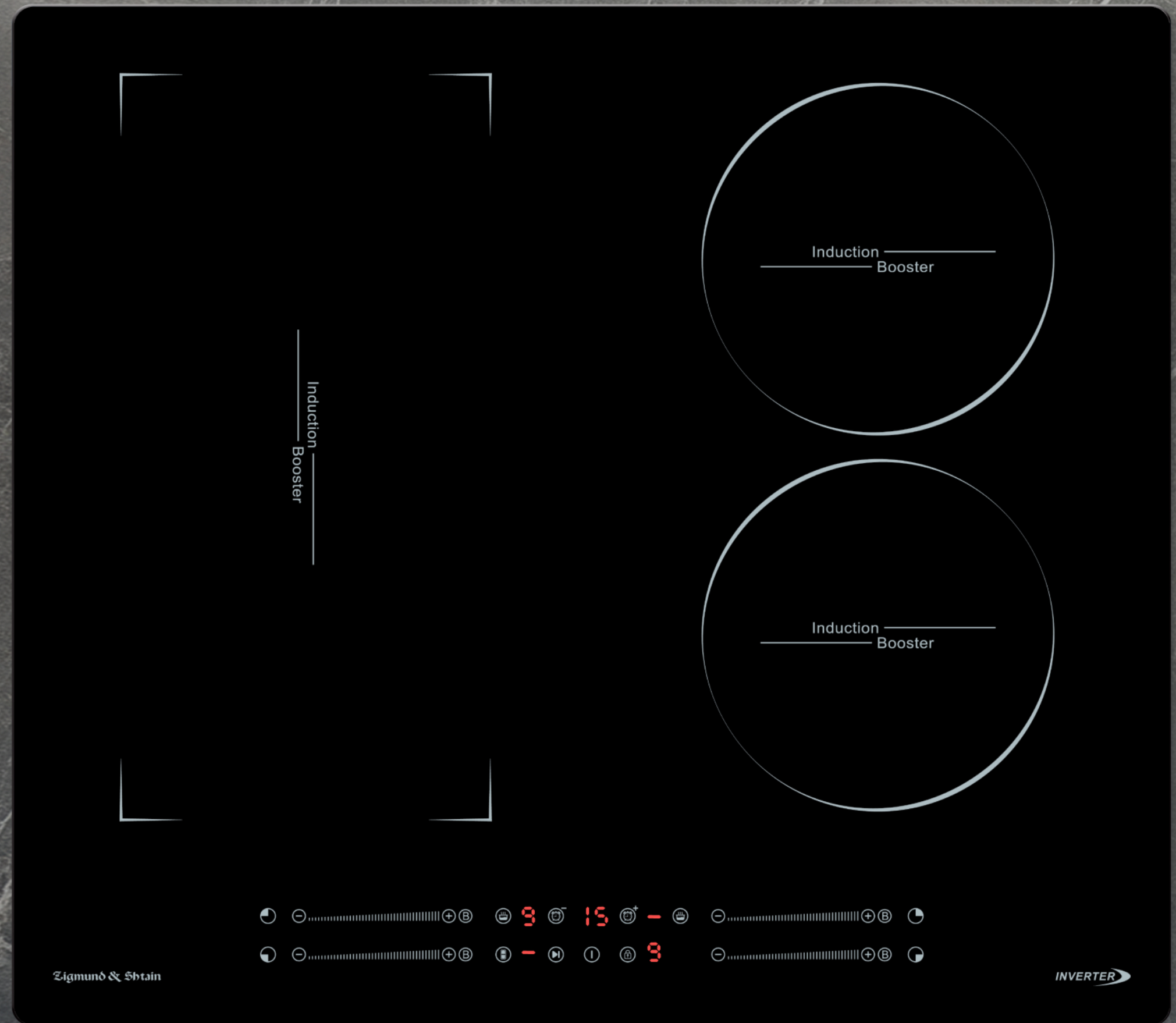
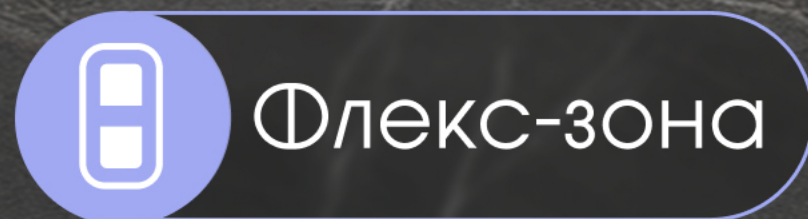
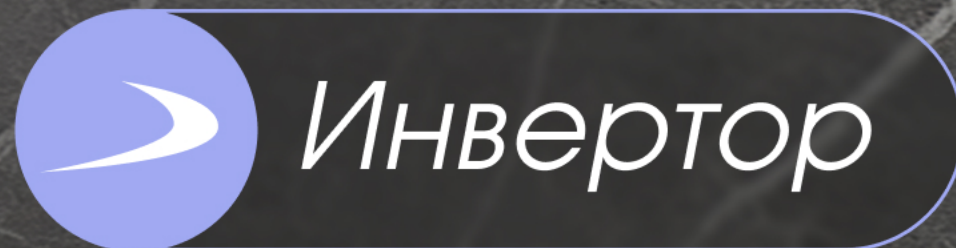

## 2 универсальных цвета на выбор

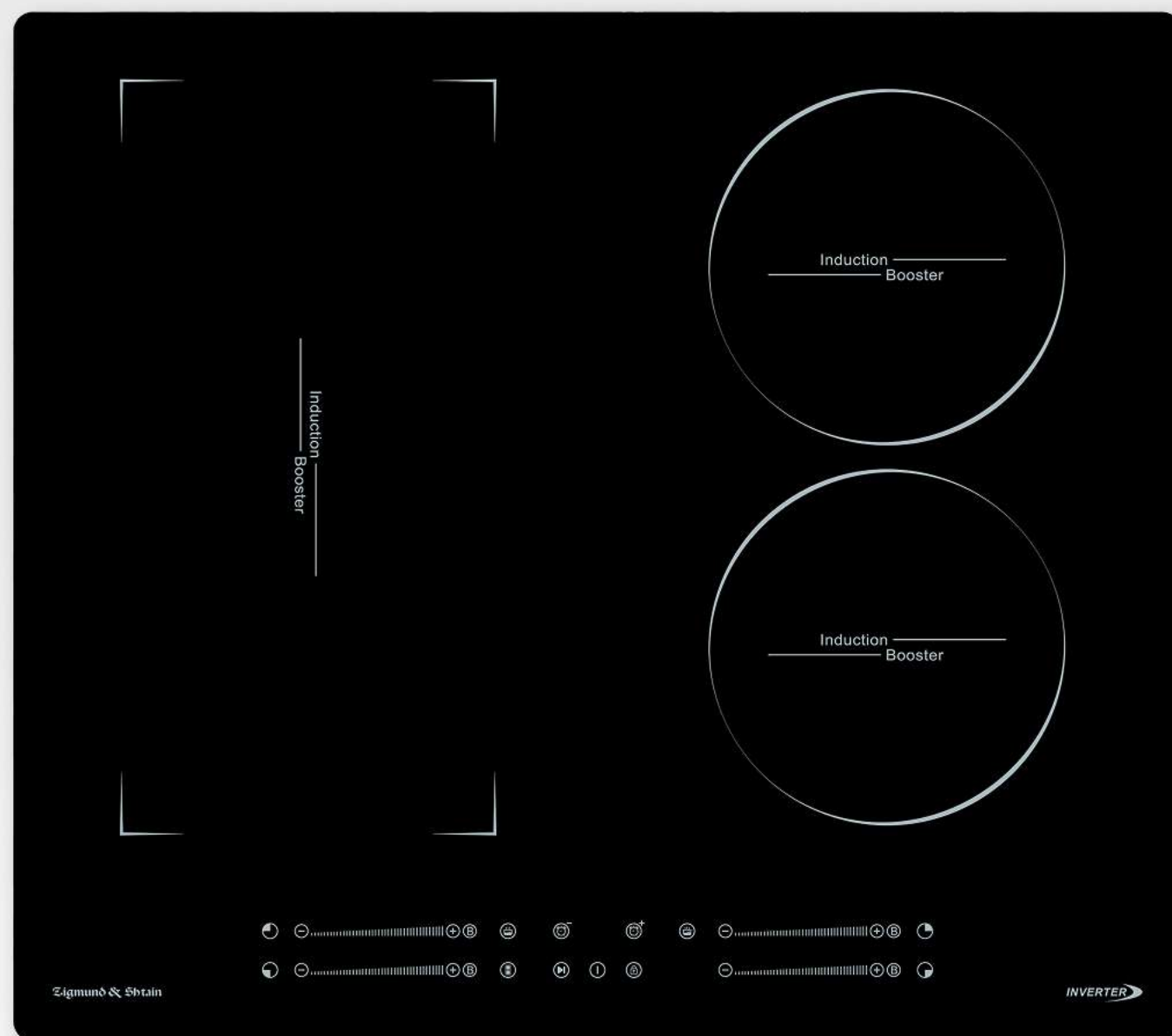

CI 49.6 B

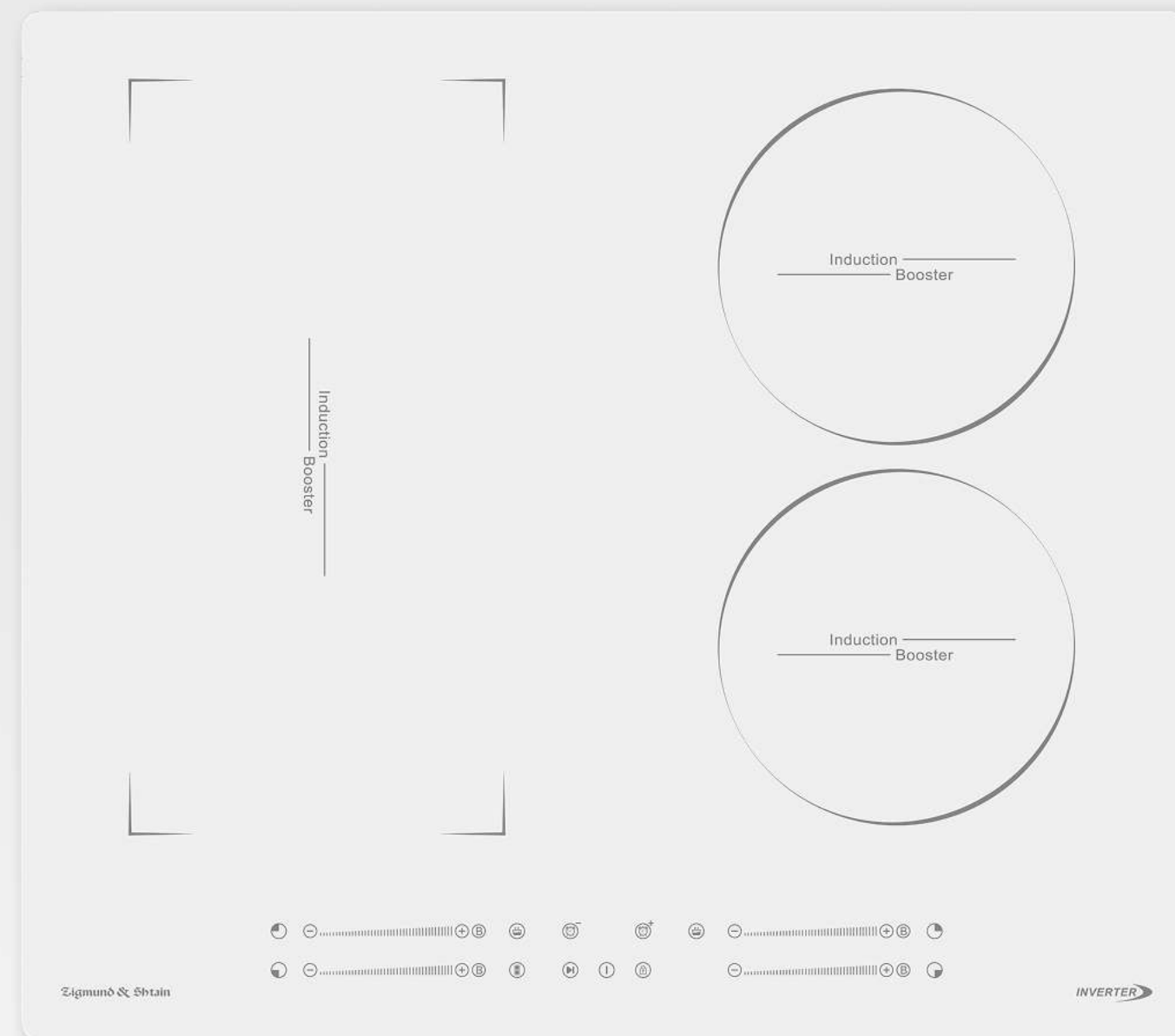

CI 49.6 W



**Общая  
МОЩНОСТЬ - 7200 Вт**

Специальная технология нагрева индукционной варочной панели позволяет воздействовать напрямую на дно посуды, не нагревая при этом варочную поверхность.

Панель не раскаляет воздух вокруг конфорок. Благодаря энергоэффективности она помогает готовить быстрее и экономить электроэнергию.



## Флекс-зона

Объединение двух зон нагрева в расширенную флекс-зону обеспечивает полную свободу в использовании посуды любого размера, от турки до казана.



## Автоопределение размера посуды

Индукционная панель автоматически определяет размер посуды и при готовке воздействует только на ту область, которую эта посуда занимает.





## Функция бустер на каждую конфорку

Функция бустер - это кратковременное повышение мощности для сверхбыстрого нагрева. К примеру, вы можете вскипятить воду в 3 раза быстрее и заметно сэкономить время при готовке.

Зона нагрева автоматически возвращается на уровень 9 через 5 минут.

## Инверторная система

Инверторная регулировка мощности - самая современная на данный момент система - позволяет плавно регулировать температуру нагрева. Инвертор постоянно поддерживает нужную температуру без периодических отключений.

По сравнению с импульсными моделями, инверторные варочные панели отличаются высокой энергоэффективностью и пониженным уровнем шума.



Равномерный постоянный нагрев конфорок



Низкий уровень шума



**INVERTER**

## 3 автоматические программы



Разморозка

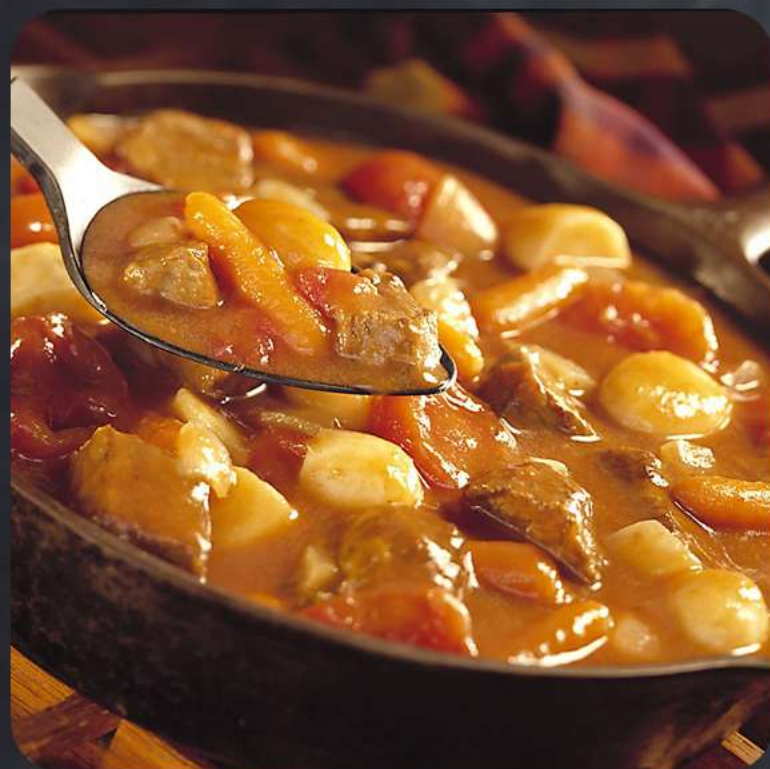

Подогрев



Закипание



## Мультислайдерное управление

Каждая конфорка имеет отдельный слайдер управления, что делает готовку еще удобнее.



## Легкий уход

Идеально гладкую стеклокерамическую поверхность легко содержать в чистоте. Высокопрочный материал не царапается и сохраняет неизменный внешний вид долгие годы.



## Таймер отключения на каждую зону

Таймер отключения завершит работу панели в назначенное время. Вы можете установить таймер на каждую зону от 1 до 99 минут.



## Индикация остаточного тепла

Индикация сообщит о том, когда прикоснуться к конфорке уже безопасно.



## Блокировка управления

Защита от незапланированного включения детьми или домашними животными.



# Общие параметры

## Размеры панели и ниши для встраивания

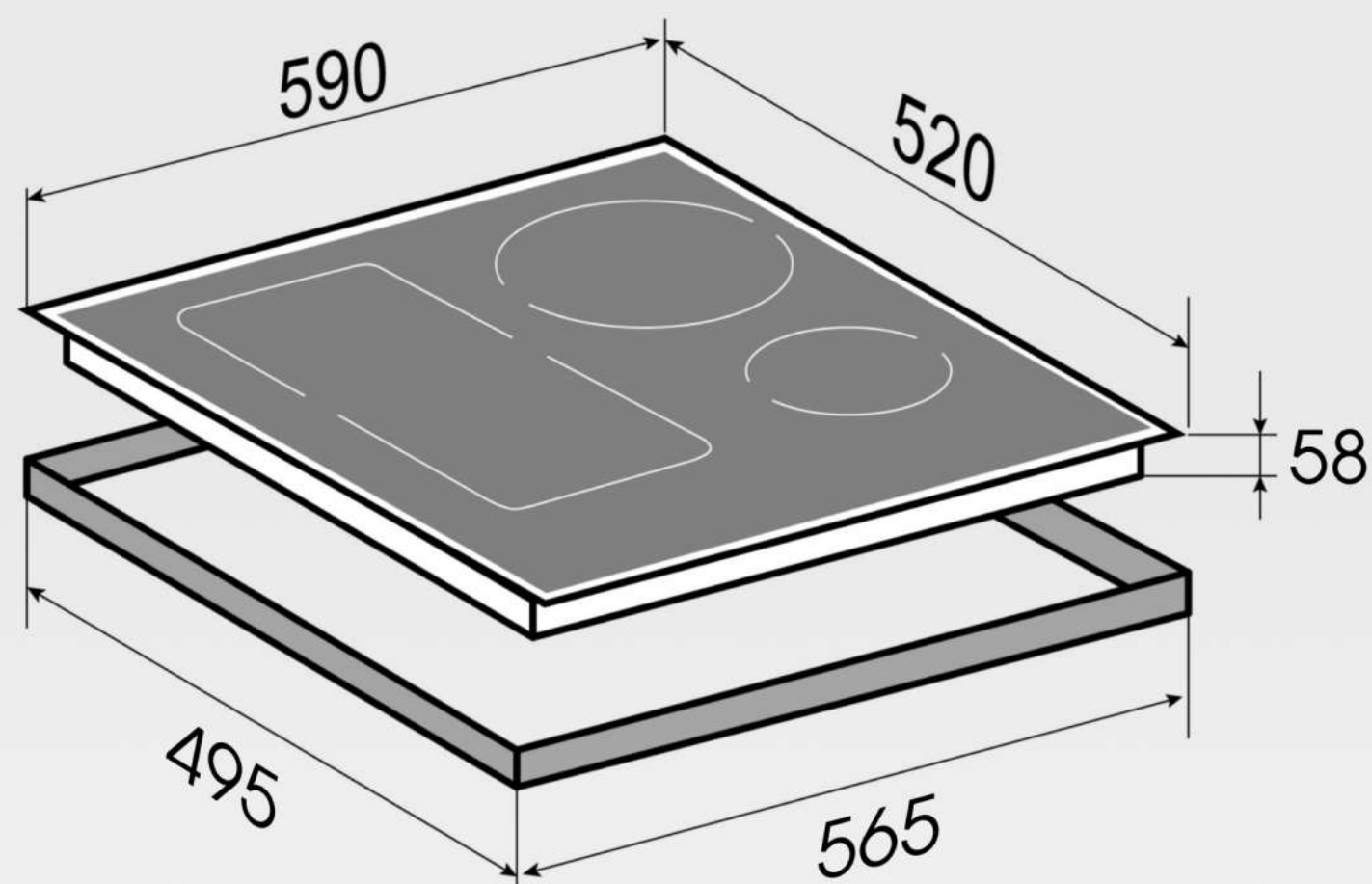

## Общая мощность 7200 Вт

●○ 160 мм, 1200/ 1500 Вт

●○ 180 мм, 1800/ 2300 Вт

●○ 180 мм, 1800/ 2300 Вт

●○ 160 мм, 1200/ 1500 Вт

■ 190\*385 мм, 3000/3600 Вт

| Стеклокерамическая варочная панель                    | CI 49.6 B                    |
|---|------------------------------|
| Тип   | Индукция                     |
| Технология нагрева                                    | инвертор                     |
| Ширина  | 60 см                        |
| Цвет панели   | черный                       |
| Цвет подсветки  | красный                      |
| Количество конфорок                                   | 4                            |
| Управление  | фронтальное мультислайдерное |
| Материал поверхности                                  | стеклокерамика               |
| Бустер  | на каждую зону нагрева       |
| Таймер  | есть                         |
| Индикация остаточного тепла                           | есть                         |
| Блокировка клавиатуры от детей                        | есть                         |
| Защита от перегрева                                   | есть                         |
| Автоотключение  | есть                         |
| Автоопределение размера посуды и регулировка мощности | есть                         |
| Подогрев на низких температурах                       | есть                         |
| Гарантия  | 3+2 г                        |