

Zigmund & Shtain

# Встраиваемые кухонные вытяжки

K 019.7 B/W



Инверторный  
мотор

1050 м<sup>3</sup>/час

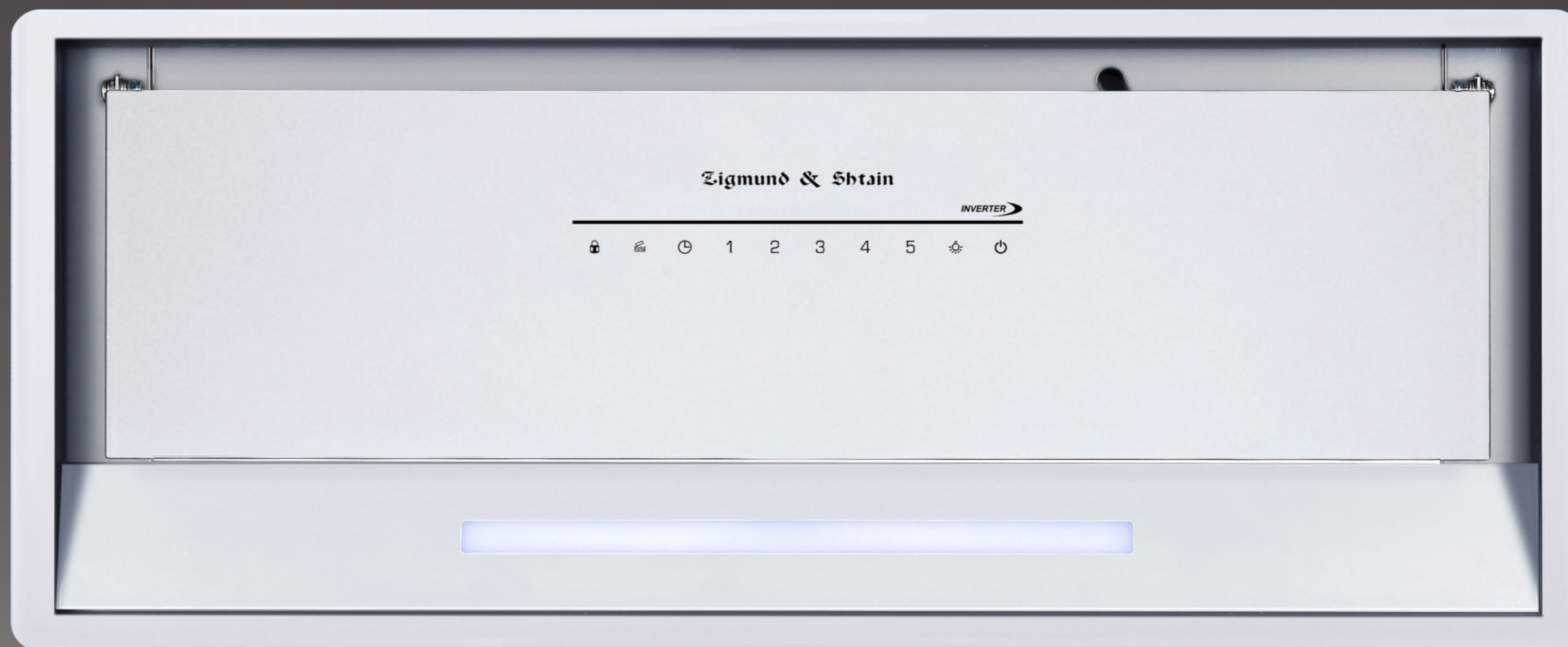



## Двигатель с технологией ИНВЕРТЕР

Созданный по особой технологии, использующей электромагнитное поле для вращения двигателя, что значительно снижает уровень шума, износа и энергопотребления, продлевая срок службы вашего устройства!

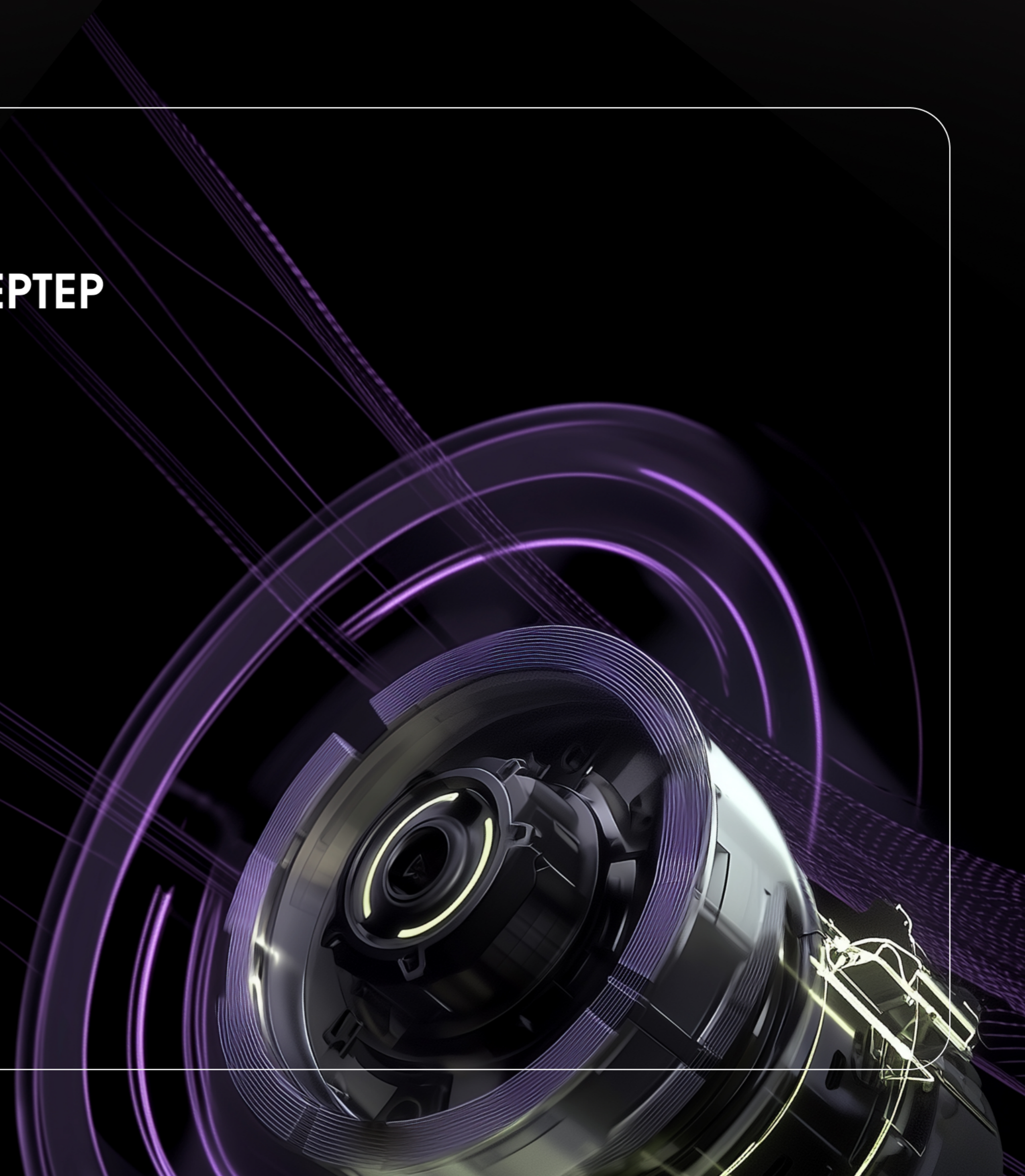

Zigmund & Shtain



## Удобное сенсорное управление

Данные модели оснащены интуитивно понятным сенсорным управлением, которое позволяет за считанные секунды включить нужную скорость или освещение



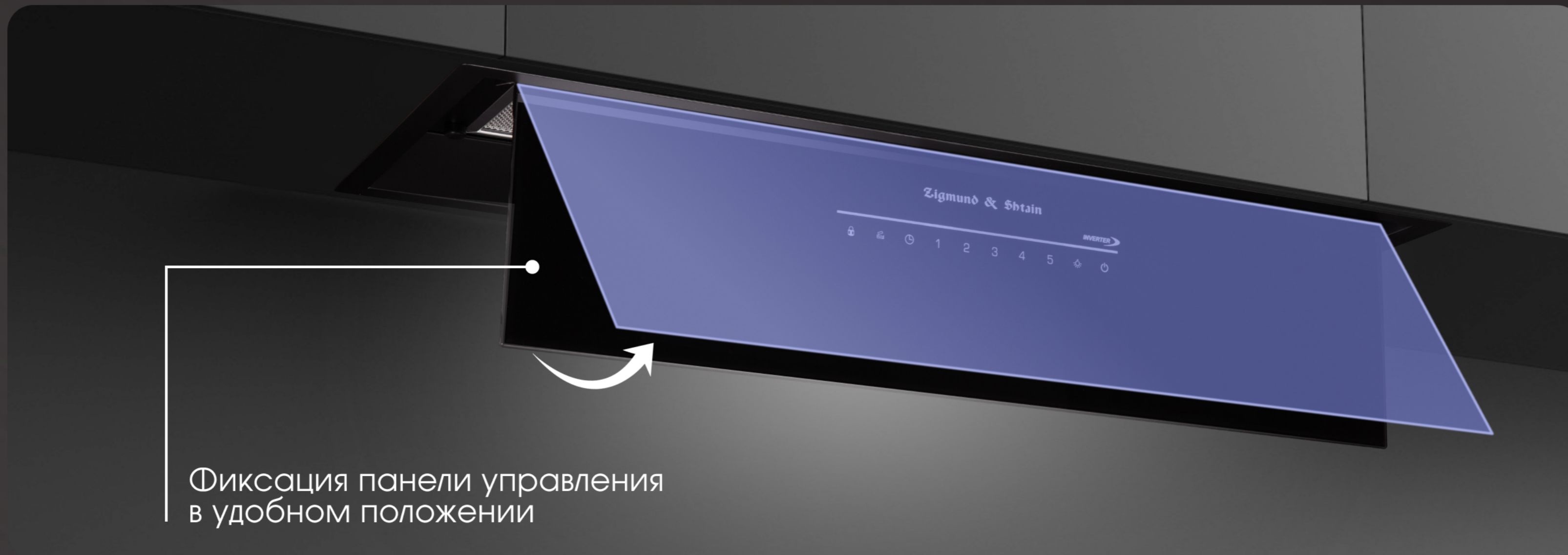

Фиксация панели управления  
в удобном положении



## Стильный и функциональный дизайн

Фасад выполнен из высокопрочного закаленного стекла, что упрощает уход за вытяжкой. LED-освещение дает возможность создать более комфортные условия на кухне и использовать эти кухонные вытяжки как дополнительный источник кристально чистого и яркого света.

**Zigmund & Shtain**



## Устраняет любые запахи

Высокая производительность 1050 м<sup>3</sup>/ч позволит эффективно и бескомпромиссно справиться с задачей по очистке воздуха на вашей кухне! Практически бесшумная работа вытяжки не доставит дискомфорта при ее работе, а 5 скоростей работы обеспечат устранение любых запахов.

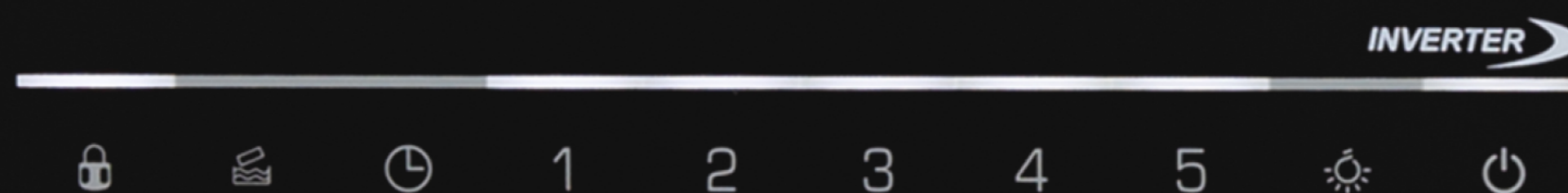

**Zigmund & Shtain**



**Отвод**



**Рециркуляция**



## 2 режима работы

Работа в режимах отвода и циркуляции откроет вам широкие возможности вытяжки.

В режиме "отвод" запахи удаляются через вентиляционный канал.

В режиме "рециркуляция" воздух очищается через фильтр и возвращается обратно (требуется угольный фильтр, приобретается отдельно).

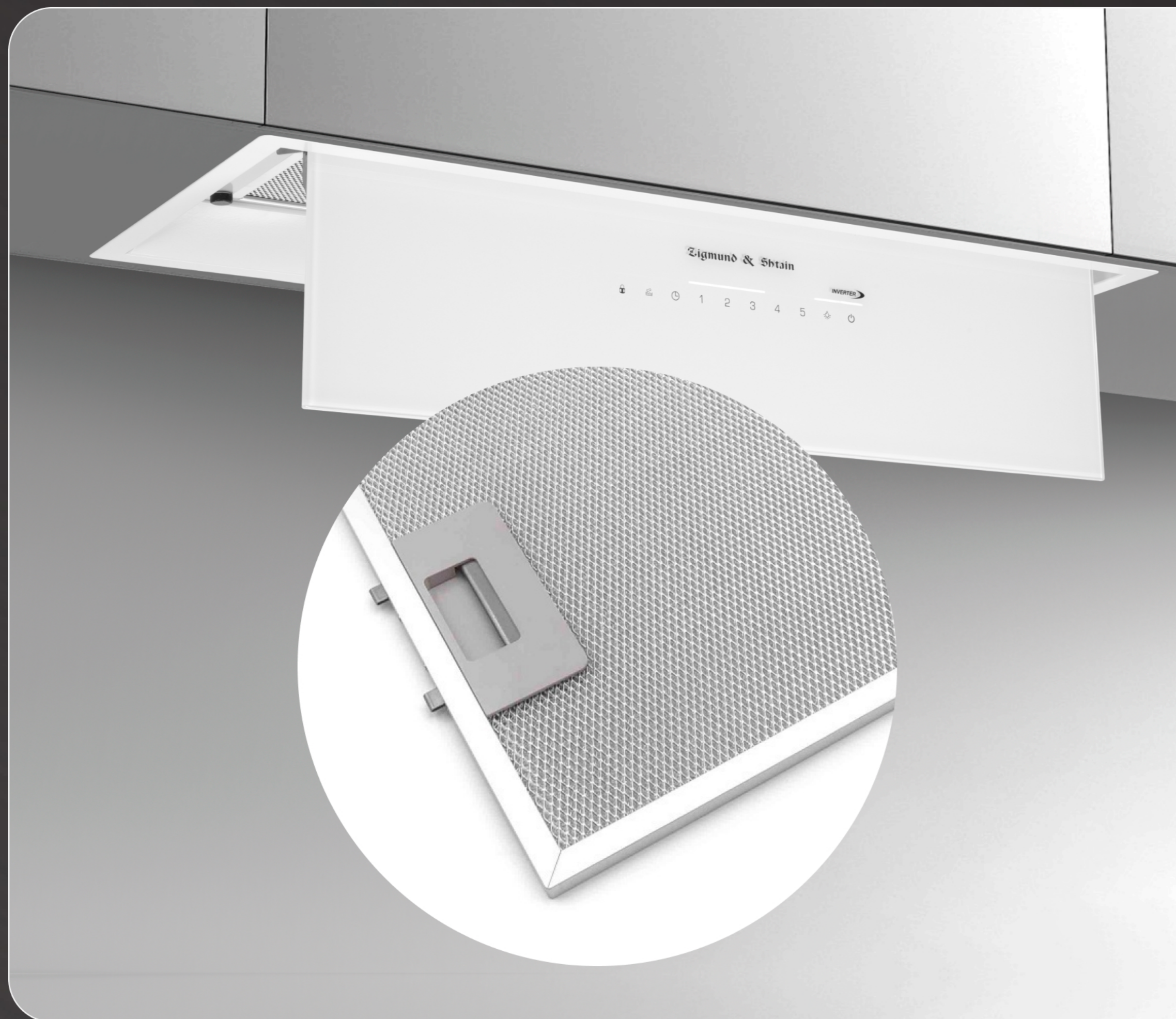

## Съемный 5-слойный алюминиевый фильтр

Улавливает мельчайшие частицы жира в воздухе. Эффективно защитит двигатель от жира и испарений, продлив срок службы устройства. Благодаря съемной конструкции, фильтр легко очистить и вернуть на место.

**Zigmund & Shtain**

## Габариты ниши для встраивания

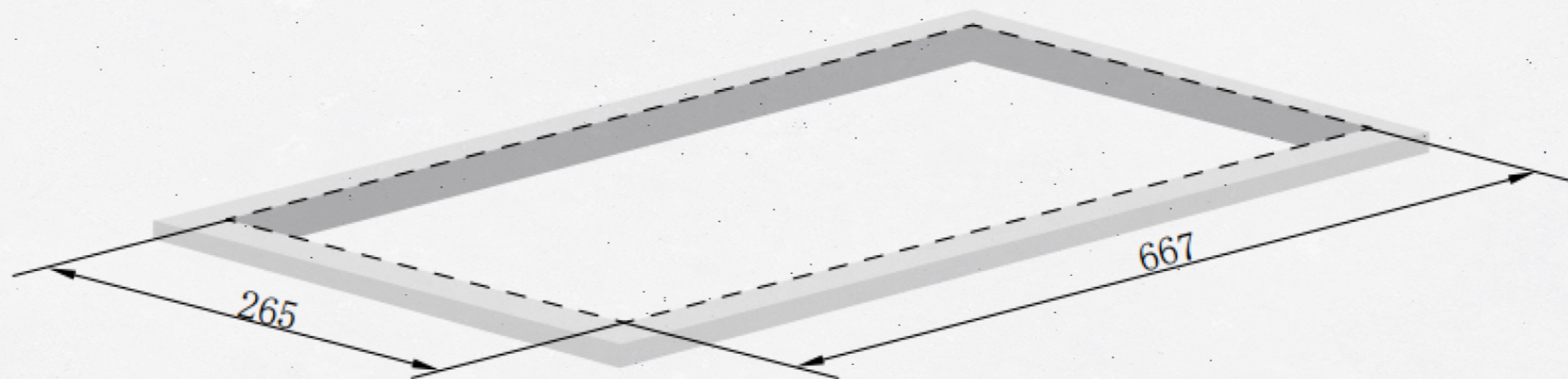

## Габариты вытяжки

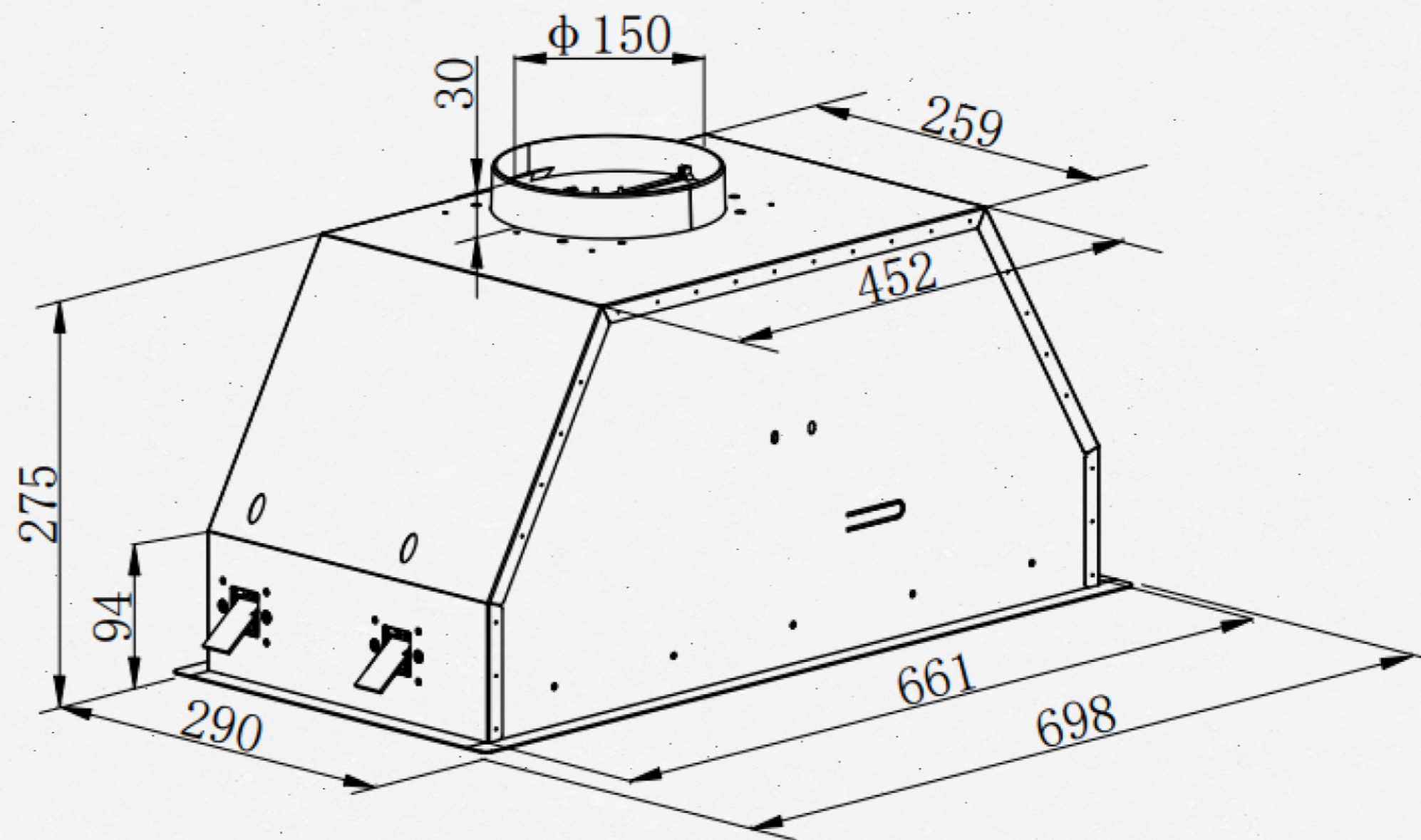

Тип:	полновстраиваемая
Ширина:	70 см
Материал фасада:	закаленное стекло
Управление:	сенсорное
Количество скоростей:	5
Мощность двигателя, Вт:	75
Напряжение, В:	220-240
Производительность, куб.м/час:	1050
Режим работы:	отвод/рециркуляция
Максимальный уровень шума, дБ:	60,4
Антивозвратный клапан:	есть
Диаметр воздуховода, мм:	150
Тип освещения:	LED 1*3,5 Вт
Габариты (ШхГхВ), мм:	696*290*305
Ниша для встраивания (ШхГ), мм:	667*265
Вес нетто, кг:	8,5
Угольный фильтр:	FIL_CARB_H14 (приобретается отдельно)
Необходимое количество угольных фильтров, шт.:	2