

Zigmund & Shtain

РУКОВОДСТВО ПО ЭКСПЛУАТАЦИИ

ВСТРАИВАЕМАЯ МИКРОВОЛНОВАЯ ПЕЧЬ

ВМО 15.252 В



ВМО 15.252 W



ВМО 15.252 G

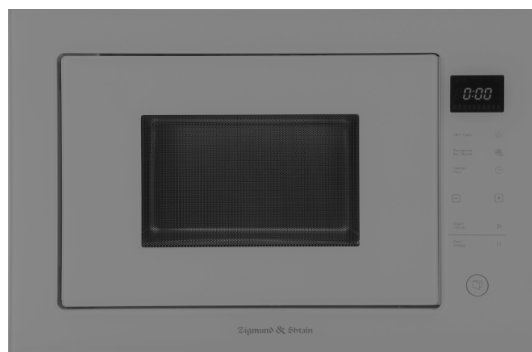

Найдите идеальные
приборы для вашего
дома на нашем сайте



УВАЖАЕМЫЙ ПОКУПАТЕЛЬ,

благодарим за покупку техники Zigmund & Shtain.

Перед использованием техники, пожалуйста, внимательно изучите данную инструкцию: это обеспечит правильное использование и предотвратит возникновение опасных ситуаций во время эксплуатации прибора.

Просим Вас сохранять эту инструкцию на весь срок службы прибора.

В начале инструкции Вы узнаете о некоторых важных условиях безопасной работы прибора. Чтобы Ваш прибор длительное время находился в прекрасном состоянии, мы приводим ряд полезных советов по уходу и чистке.

Если у вас возникнут вопросы в отношении какой-либо информации, содержащейся в данной инструкции, за разъяснениями вы можете обратиться в официальный сервисный центр.

Производитель не несет ответственности за травмы и повреждения имущества, которые могут возникать вследствие неправильно выполненной установки, а также неправильного, несоответствующего назначению или ненадлежащего использования прибора.

Компания-изготовитель оставляет за собой право вносить любые изменения в изделия, если посчитает их необходимыми или полезными для пользователя, не ставя под угрозу основные функциональные характеристики и безопасность самих изделий.

Прибор сертифицирован и предназначен для бытового применения, эксплуатация его в коммерческих целях не допускается. Изделие произведено в соответствии с европейскими стандартами и сертифицировано по регламентам

CE, TÜV, ISO 9001,  EAC



Символ  на приборе, либо на сопутствующих документах, указывает на то, что данный прибор не является бытовым отходом, и его необходимо сдать в специальный пункт сбора для переработки электрических и электронных приборов.

Желаем Вам приятного аппетита!



СОВЕТЫ И УКАЗАНИЯ ПО БЕЗОПАСНОСТИ

Внимательно прочтите все инструкции по технике безопасности перед использованием и сохраните данное руководство по эксплуатации и установке для использования в будущем.

Внимание!

Во избежание поломки перед включением техники в холодное время года, необходимо выдержать ее в распакованном виде при комнатной температуре не менее 2-х часов.



ВНИМАНИЕ! ВОЗДЕЙСТВИЕ МИКРОВОЛНОВОЙ ЭНЕРГИЕЙ!

- Не пытайтесь эксплуатировать печь с открытой дверцей, так как это может привести к вредному воздействию микроволнового излучения. Важно не нарушать и не вмешиваться в защитную блокировку.
- Не помещайте предметы между корпусом печи и дверцей, а также не допускайте накопление грязи или остатков чистящего средства на уплотнителях.
- **ВНИМАНИЕ!** Запрещается эксплуатировать микроволновую печь при повреждении дверцы или её уплотнения. В случае возникновения повреждений обратитесь в сервисный центр.

ОБЩАЯ ИНФОРМАЦИЯ

При отсутствии соответствующего ухода за устройством он может утратить свои эксплуатационные качества, что влияет на срок службы и возможность возникновения опасной ситуации.

Чтобы снизить риск возникновения пожара, поражения электрическим током, получения травм или воздействия чрезмерным микроволновым излучением при использовании печи, соблюдайте основные меры предосторожности.

- После удаления упаковки проверьте, нет ли каких-нибудь повреждений. Не оставляйте упаковочные материалы (пластик, полистирол и т.п.) в доступном для детей месте, так как это может быть опасно.
- Не используйте прибор с неисправным электрическим кабелем или вилок. Обратитесь в сервисный центр.

- Не используйте прибор, если он неисправен или на нем имеются видимые повреждения.
- Не ремонтируйте прибор самостоятельно. Вы можете устранить только некоторые неполадки.
- Отключайте прибор от электрической сети во время установки, ухода, чистки и ремонта.
- Установка и монтаж всегда должны выполняться квалифицированными специалистами. Производитель не несет ответственности за ущерб, причиненный в результате действий, выполненных лицами без соответствующей квалификации. Гарантия на изделие в таком случае не распространяется.
- Устройство должно быть установлено на ровную поверхность, способную выдержать его вес и вес помещаемых внутрь продуктов.
- Не размещайте устройство рядом с источником тепла или влаги, а также вблизи легковоспламеняющихся материалов.
- Данный прибор предназначен для использования во встроеном виде.
- Во время первого включения микроволновой печи могут появиться резкий запах и дым. Это вызвано нагревом герметика, находящегося на изоляционных панелях внутри прибора. Это типичное явление. Если такое случилось, подождите, пока дым исчезнет, прежде чем ставить пищу в микроволновую печь.
- Не используйте прибор со снятой или разбитой крышкой корпуса. При работе прибора задняя поверхность также нагревается.
- Электрические соединения из-за риска повреждения не должны касаться задней поверхности прибора.
- Не зажимайте соединительные кабели дверцей и следите за тем, чтобы они не проходили по горячим поверхностям. Повреждение кабеля может вызвать возгорание от короткого замыкания, а также стать причиной пожара.
- В случае пожара не пытайтесь потушить его водой. Немедленно отключите прибор от сети и накройте горящую часть мокрым одеялом.
- Не помещайте прибор на целлофан, а также возгораемые и нетермостойкие материалы.
- Устройство и его части могут нагреваться во время использования, а также могут нагреваться прилежащие к устройству части шкафа. Соблюдайте осторожность при эксплуатации.
- Устройство не должно устанавливаться за декоративной дверью во избежание перегрева.

ВАЖНО: Это устройство предназначено только для приготовления пищи в условиях домашнего использования. Устройство не предназначено для использования в коммерческих целях. Не используйте устройство на промышленных и коммерческих предприятиях или в лабораториях.

Микроволновая печь предназначена для подогрева пищи и напитков. Сушка пищи или одежды и нагревание предметов, влажной ткани и т.п. может привести к травме, возгоранию или пожару. Не помещайте внутрь устройства коррозионно-активные химикаты.

Только корректное подключение прибора к электричеству и правильное заземление обеспечат безопасную и эффективную работу данного устройства.

Производитель не несет ответственности за любые повреждения, вызванные неправильным использованием, установкой, подключением или транспортировкой прибора.



ОПАСНОСТЬ ПОРАЖЕНИЯ ТОКОМ

- Прикосновение к некоторым внутренним элементам может привести к серьезным травмам или смерти. Не разбирайте это устройство.
- Это устройство должно быть заземлено. Это устройство оснащено заземляющим проводом с заземляющей вилкой. Вилка должна быть подключена к розетке, которая правильно установлена и заземлена.
- В случае короткого замыкания заземление снижает риск поражения электрическим током, предоставляя дополнительный путь для тока. Неправильное заземление может привести к поражению электрическим током.
- Проконсультируйтесь с квалифицированным электриком или сервисным специалистом, если инструкции по заземлению не полностью понятны или если есть сомнения относительно того, правильно ли заземлено устройство.
- Если необходимо использовать удлинитель, используйте только 3-проводный удлинитель.
- Для устройства предусмотрен короткий шнур питания для сокращения рисков, связанных с запутыванием или спотыканием о более длинный.
- При использовании длинного шнура или удлинителя:
 - Номинальная электрическая мощность шнура или удлинителя должна быть, как минимум, такой же, как у печи.
 - Удлинитель должен быть 3-хпроводным с заземлением.
 - Длинный шнур должен быть расположен таким образом, чтобы он не свешивался со столешницы, где до него могут дотянуться дети или случайно споткнуться.

БЕЗОПАСНОСТЬ ДЕТЕЙ И ЛИЦ С ОГРАНИЧЕННЫМИ ВОЗМОЖНОСТЯМИ

- Данный прибор не предназначен для использования лицами с ограничением физических или умственных возможностей, а также лицами без соответствующих знаний или опыта, включая детей, если

рядом с ними отсутствует ответственное за безопасность лицо, дающее распоряжения относительно использования изделия.

- Данный прибор может использоваться детьми старше 8 лет и/или лицами с ограниченными физическими или умственными возможностями при условии, что они обучены способу использования техники и осведомлены об опасностях.
- Категорически запрещаются игры детей с прибором.
- Не следует допускать детей младше 8 лет к прибору без присмотра взрослых.
- Чистка и уход за прибором не должны выполняться детьми без присмотра.
- Упаковочные материалы могут представлять опасность для детей. Храните упаковочные материалы в недоступном для детей месте или выбросите в мусор, рассортировав в соответствии с требованиями.
- Не помещайте сверху никаких тяжелых предметов при открытой дверце и не разрешайте детям висеть на дверце. Прибор может перевернуться или петли дверцы могут повредиться.
- Во время использования открытые части прибора могут нагреваться, поэтому не следует допускать детей к прибору до его полного остывания.

БЕЗОПАСНОСТЬ ЭКСПЛУАТАЦИИ

ВНИМАНИЕ! Жидкости и другие продукты нельзя нагревать в герметичных контейнерах, так как они могут взорваться.

Металлические контейнеры для еды и напитков не допускаются для использования в микроволновой печи.

- Перед первым использованием вымойте все аксессуары горячей мыльной водой или в посудомоечной машине, высушите с помощью сухой ткани или бумажного полотенца.
- Не используйте устройство, если внутри нет еды.
- Снимайте проволочные зажимы с пластиковых и бумажных пакетов перед помещением их в устройство.
- При разогреве пищи в пластиковых или бумажных контейнерах следите за устройством из-за возможности возгорания.
- Не перекрывайте вентиляционные отверстия прибора.
- Будьте осторожны при извлечении контейнеров из устройства, чтобы не сместить вращающийся стол.
- Никогда не помещайте внутрь прибора горючие или едкие вещества.
- Используйте только посуду, подходящую для использования в микроволновых печах. Некоторые неметаллические контейнеры

небезопасны для микроволновой печи, см. подробную информацию в соответствующем разделе Руководства.

- При возникновении дыма выключите печь или отключите от сети и оставьте дверцу закрытой, чтобы подавить пламя.
- Нагревание напитков в микроволновой печи может привести к отложенному кипятиванию, поэтому при обращении с контейнером, содержащим жидкость, следует соблюдать осторожность.
- Содержимое бутылочек для кормления и банок с детским питанием следует перемешивать или взбалтывать и проверять температуру перед употреблением во избежание ожогов.
- Сырые и сваренные вкрутую яйца в скорлупе не следует нагревать в микроволновой печи, поскольку они могут взорваться даже после того, как микроволновое нагревание закончится.
- Проткните продукты с плотной кожурой (картофель, целые кабачки, яблоки, каштаны) перед приготовлением в устройстве.
- Устройство следует регулярно чистить и удалять остатки пищи.
- Невыполнение требования по поддержанию печи в чистом состоянии может привести к повреждению её поверхности, что может сократить срок службы устройства и привести к возникновению опасной ситуации.
- Используйте только те термощупы, что рекомендованы для этой печи (для моделей, оснащенных соответствующим оборудованием).
- Не используйте устройство в целях хранения. Не оставляйте в неработающем устройстве изделия из бумаги, кухонные принадлежности или еду.

БЕЗОПАСНОСТЬ ОБСЛУЖИВАНИЯ

- Перед началом очистки убедитесь, что устройство отключено от электрической сети.
- Для чистки дверцы (стекла) не используйте абразивные чистящие средства или острые металлические скребки, которые могут повредить поверхность и стать причиной трещин на стекле.
- Не используйте жесткие абразивные чистящие средства или металлические скребки для чистки стекла дверцы печи, поскольку они могут поцарапать поверхность, что может привести к разрушению стекла.
- Перед заменой лампочки следует отключить электрическое соединение и подождать остывания прибора во избежание риска удара электрическим током.
- Не используйте пар и пароочистители для очистки устройства.
- Во избежание удара электрическим током не погружайте устройство, провод или вилку в воду или любые другие жидкости, не опрыскивайте устройство водой.

- Не мойте устройство, пока оно не остыло. Протрите его внутри и снаружи влажной тканью после того как оно охладится.
- Следите за состоянием уплотнителя по периметру устройства. В случае необходимости очистите его. Не используйте для очистки уплотнителя абразивные или агрессивные моющие средства. Если уплотнитель поврежден, обратитесь в сервисный центр.
- Очищайте стеклянную дверцу устройства с помощью влажной ткани. Чтобы высушить дверцу используйте сухую ткань. Не используйте для очистки дверцы агрессивные моющие средства, острые металлические скребки, т.к. они могут повредить стекло.
- Не используйте для чистки прибора и его стекла острые и режущие предметы, так как они могут повредить прибор.
- Запрещается мойка прибора путем разбрызгивания на него воды или поливания его водой. При таких действиях существует риск удара электрическим током.
- Будьте внимательны при приготовлении блюд с использованием алкоголя. При высоких температурах алкоголь испаряется и при контакте с горячими поверхностями может возгореться и стать причиной пожара.
- Не нагревайте закрытые консервные и стеклянные банки. Образованное давление может стать причиной взрыва банки.
- Не помещайте противни, емкости или алюминиевую фольгу непосредственно на основание духового шкафа. Накапливаемое тепло может повредить основание духового шкафа.
- Раскаленное масло может стать причиной пожара, поэтому не оставляйте прибор без присмотра во время его работы.
- Для облегчения очистки внутренних стенок, на которых осталась еда, поместите половину лимона в миску, добавьте 300 мл воды и нагрейте на 100% мощности микроволновой печи в течение 10 минут. Протрите духовку мягкой сухой тканью.

РАДИОПОМЕХИ

Работа микроволновой печи может создавать помехи для радио, ТВ или похожих устройств. В случае если такие помехи возникают, выполните следующие действия:

1. Вымойте дверцу или поверхность уплотнителя микроволновой печи.
2. Измените положение антенны радиоприемника или телевизора.
3. Переместите микроволновую печь подальше от радиоприемника или телевизора.
4. Подключите микроволновую печь к другой розетке так, чтобы она и другое устройство, работе которого создаются помехи, были подключены к разным ответвлениям электрической цепи.

РЕКОМЕНДАЦИИ ПО УТИЛИЗАЦИИ

Все материалы, используемые при изготовлении прибора, являются экологически приемлемыми и допускают вторичную переработку. Соблюдайте правила охраны окружающей среды и используйте соответствующие способы раздельного способа сбора отходов.

Пластиковые части промаркированы стандартными международными сокращениями:



- PE – полиэтилен, например, тонкий обёрточный материал
- PS – полистирол, например, материал набивки
- POM – полиоксиметилен, например, пластиковые зажимы
- PP – полипропилен, например, солевой наполнитель
- ABS – акрилонитрил-бутадиент-стирол, например панель управления

Подержанные или пришедшие в негодность приборы не являются бесполезными отходами. Различные материалы, используемые в конструкции Вашего прибора, могут быть утилизированы.

Для получения информации о возможностях утилизации обратитесь к своему продавцу или же в местный административный орган.

Перед сдачей техники на слом помните, что, попав в детские руки, она может привести к несчастному случаю. Позаботьтесь о том, чтобы сделать ее максимально безопасной. Обрежьте шнур электропитания и приведите оборудование в неработоспособное состояние.

Точно выполняйте указания, которые приведены в данной инструкции.

ОПИСАНИЕ ПРИБОРА

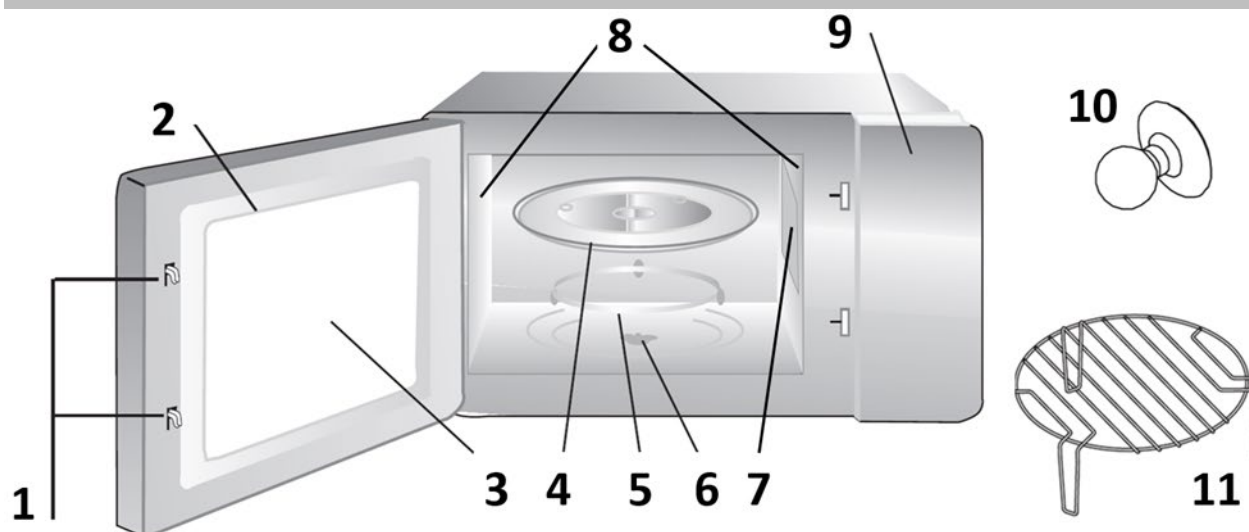

1. Система блокировки двери
2. Дверца
3. Окно дверцы
4. Стеклоплавильный поворотный стол
5. Роликовое кольцо поворотного стола
6. Муфта вала поворотного стола
7. Слюдяная пластина (никогда не удаляйте пластину и не используйте микроволновую печь, если она повреждена)
8. Вентиляционные отверстия
9. Сенсорная панель управления
10. Присоска (для открывания двери в случае отсутствия электричества)
11. Решетка для гриля (только для использования в режиме гриля, не для использования в режиме микроволн. При использовании решетки необходимо устанавливать ее на стеклоплавильный поворотный стол).

СБОРКА ПОВОРОТНОГО СТОЛА



Во время приготовления следует использовать как стеклоплавильный поворотный стол, так и роликовое кольцо. Никогда не устанавливайте поворотный стол вверх дном.

Все продукты и контейнеры с продуктами питания нужно всегда помещать на поворотный стол для приготовления пищи.

Если на поворотном столе или на роликовом кольце были обнаружены трещины или сколы, обратитесь в авторизованный сервисный центр.

УСТАНОВКА МИКРОВОЛНОВОЙ ПЕЧИ

Установка устройства должна проводиться согласно инструкции и только квалифицированными специалистами.

Производитель не несет ответственности за любые повреждения, нанесенные людям, животным, предметам вследствие неправильной установки устройства.

- Перед установкой и техническим обслуживанием отключите устройство от электропитания. Перед установкой убедитесь, что все упаковочные материалы извлечены из устройства.
- Печь оснащена вилкой и должна подключаться только к должным образом установленной и заземленной розетке. Розетка должна находиться в пределах свободного доступа после установки устройства. Это необходимо, чтобы в случае чрезвычайной ситуации беспрепятственно отключить устройство от сети. Если после установки доступ к вилке отсутствует, на стороне установки должен располагаться изолирующий выключатель с контактным зазором как минимум в 3 мм. Убедитесь, что сетевой шнур не поврежден, не прижат и не прикасается к горячим или острым поверхностям.
- Не размещайте устройство в помещении с высокой температурой, влажностью или в непосредственной близости от легковоспламеняющихся материалов. Микроволновую печь запрещено использовать на открытом воздухе.
- Все материалы шкафа для встраивания должны быть термостойкими и выдерживать температуру минимум 70°C. Устанавливайте устройство только на ровной устойчивой поверхности, способной выдержать вес микроволновой печи и размещенной внутри еды.
- Задняя панель корпуса встраиваемой печи не должна быть закрыта задней стенкой кухонной мебели.
- Минимальная высота установки 85см. Следите затем, чтобы вентиляционные отверстия печи не оказались заблокированы, это может привести к некорректной работе.
- Не используйте микроволновую печь без стеклянного поворотного стола, направляющих или приводного вала.

ДЕТАЛИ ДЛЯ УСТАНОВКИ

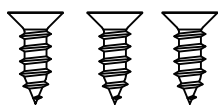

ВИНТЫ

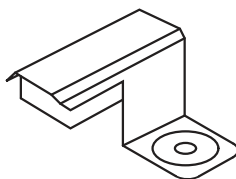

монтажная скоба



пластиковая заглушка

РАЗМЕРЫ ПРИБОРА И НИШИ ДЛЯ ВСТРАИВАНИЯ

На схеме встройки также показаны требования к вентиляции для вашего изделия. Отсутствие надлежащей вентиляции может привести к увеличению эксплуатационных расходов и преждевременному выходу из строя, а также аннулировать гарантию, предоставляемую на изделие.

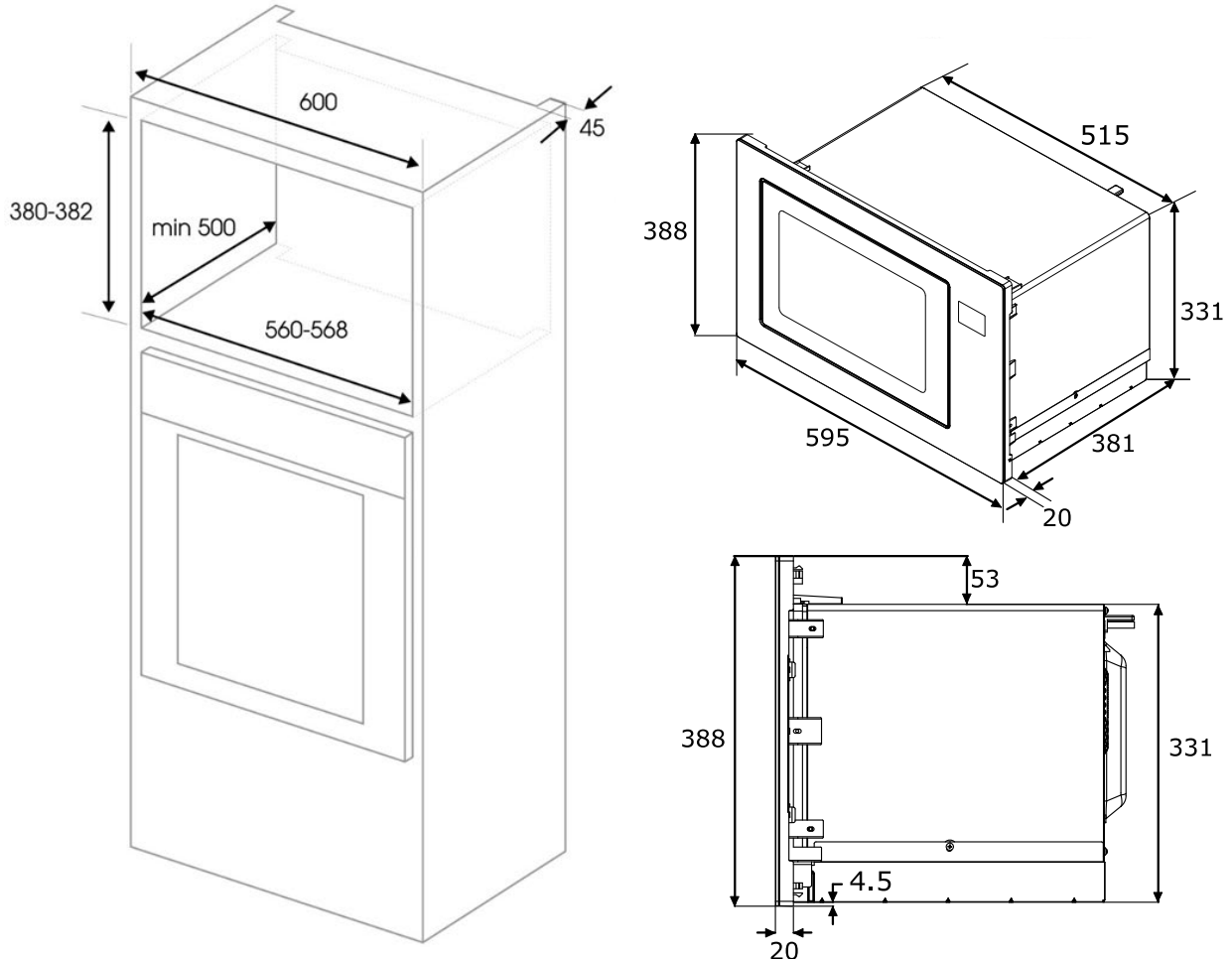

Допускается изменение размеров только в сторону увеличения. Все материалы установочного шкафа должны быть термостойкими и выдерживать температуру минимум 70°C.

ПОРЯДОК ВСТРАИВАНИЯ



- 1** Прочтите инструкцию на монтажном шаблоне, приложите шаблон к дну шкафа.
- 2** Отметьте расположение отверстий на дне шкафа в

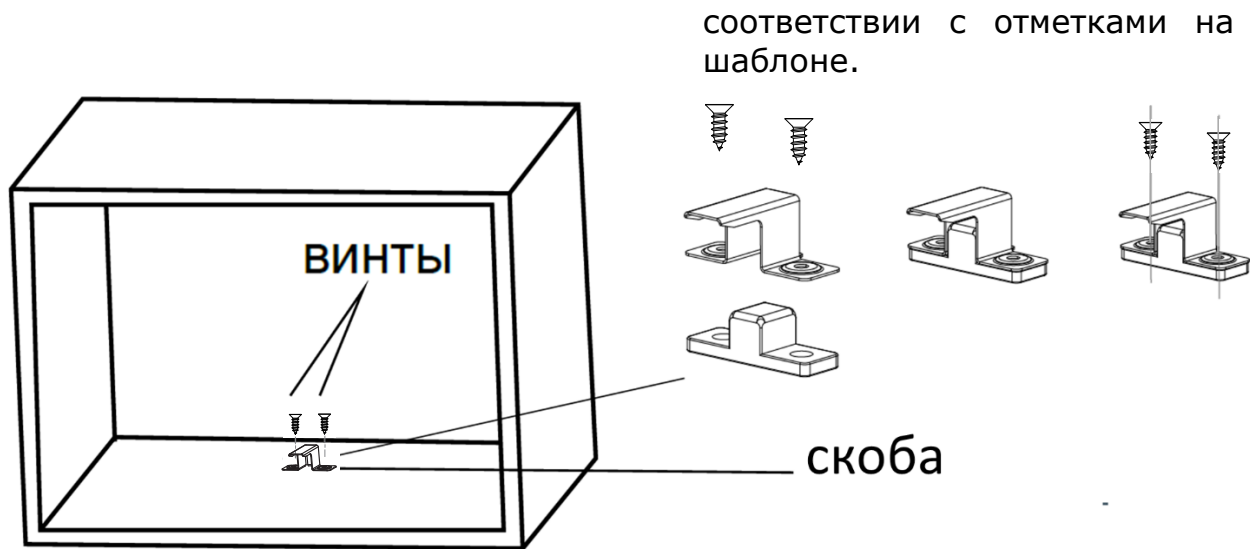

3 Уберите шаблон, прикрепите скобу винтами.

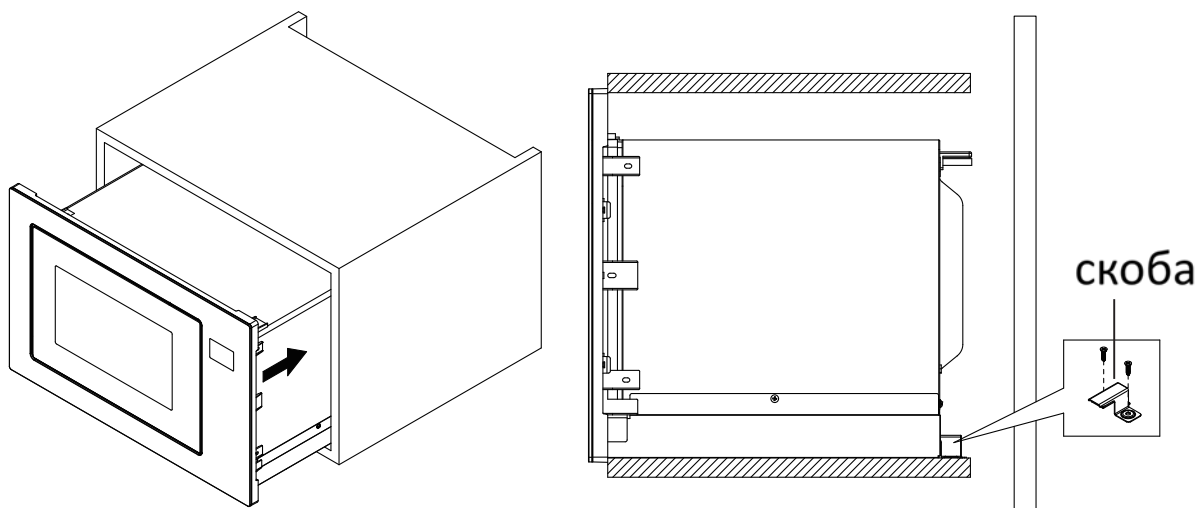

4 Установите микроволновую печь в нишу, убедитесь, что задняя часть корпуса надежно фиксируется монтажной скобой. Убедитесь, что шнур питания микроволновой печи не зажимается и не деформируется.

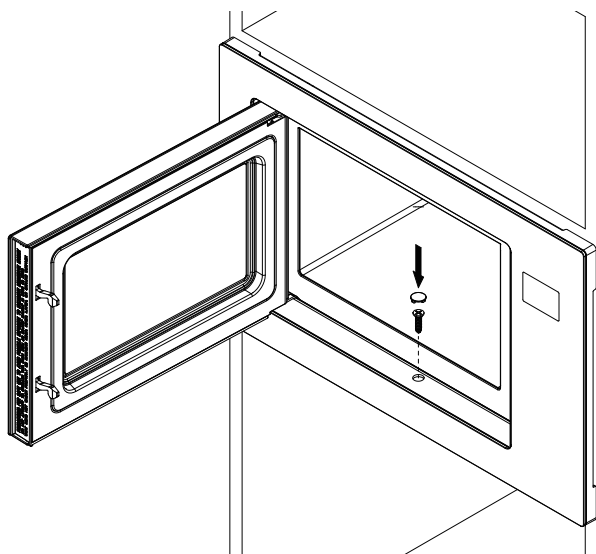

5 Откройте дверцу, закрепите печь в нише с помощью винта в центре нижней части лицевой панели. Затем прикрепите пластиковую заглушку, чтобы закрыть монтажное отверстие.

ЭКСПЛУАТАЦИЯ

ОТКРЫВАНИЕ ДВЕРЦЫ

Нажмите кнопку , чтобы открыть микроволновую печь. Если кнопка по какой-либо причине не срабатывает, дверцу можно открыть специальной присоской так, как показано на рисунке ниже.

Если в течение приготовления была открыта дверца микроволновой печи, то для возобновления процесса приготовления необходимо после закрытия двери нажать **СТАРТ/+30 СЕК** .

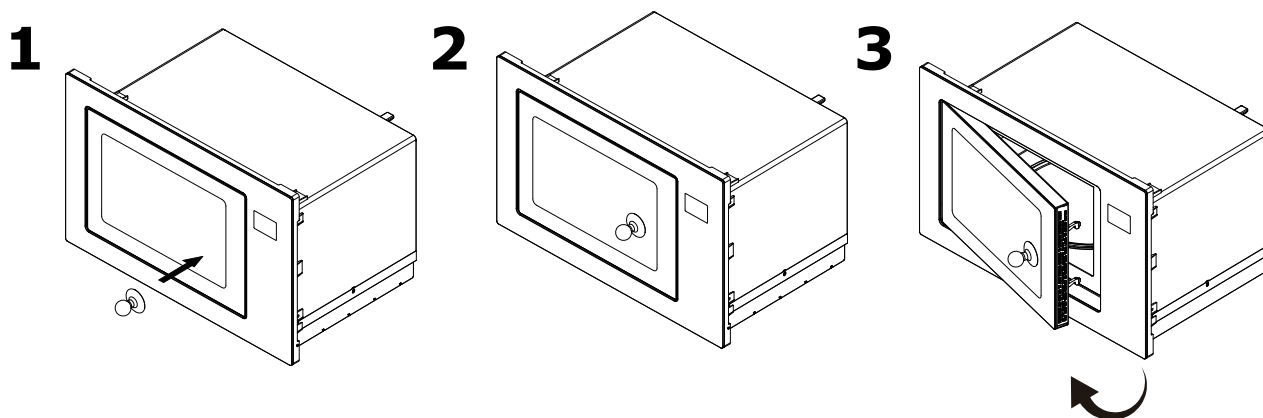

МАТЕРИАЛЫ, ПОДХОДЯЩИЕ ДЛЯ ИСПОЛЬЗОВАНИЯ В СВЧ

| ПОСУДА | КОММЕНТАРИИ |
|----------------------|--|
| Форма для запекания | Следуйте инструкциям производителя. Дно формы должно MIN на 5 мм возвышаться над поворотным столом. Неправильное использование может привести к поломке. |
| Столовая посуда | Только та, что разрешена для использования в микроволновой печи. Следуйте инструкциям производителя. Не используйте треснувшие или сколотые тарелки. |
| Стеклянные банки | Всегда снимайте крышку. Используйте только для разогрева пищи до тех пор, пока она не станет теплой. Большинство стеклянных банок не являются термостойкими и могут разбиться. |
| Посуда из стекла | Только термостойкое стекло. Убедитесь, что нет металлической отделки. Не используйте треснувшие или сколотые блюда. |
| Пакеты для запекания | Следуйте инструкциям производителя. Не закрывайте металлическим зажимом. Сделайте прорези для выхода пара. |
| Бумажная посуда | Используйте только для кратковременного приготовления/разогрева. Не оставляйте печь без присмотра во время готовки. |

| | |
|----------------------|--|
| Бумажные салфетки | Используйте для покрытия пищи для разогрева и поглощения жира под присмотром только для кратковременного приготовления. |
| Пищевой пергамент | Используйте в качестве покрытия для предотвращения разбрызгивания или обертывания для приготовления на пару. |
| Пластиковые изделия | Только те виды, что безопасны для использования в микроволновой печи. Следуйте инструкциям производителя, на упаковке должна быть пометка «Безопасно для микроволновки». Некоторые пластиковые контейнеры размягчаются, так как пища внутри нагревается. Пакеты для варки и плотно закрытые пластиковые мешки следует разрезать или прокалывать в соответствии с указаниями на упаковке. |
| Пластиковая упаковка | Только те виды упаковок, что безопасны для использования в микроволновой печи. Используйте для покрытия пищи во время приготовления для сохранения влаги. |
| Термометры | Только для микроволновых печей (термометры для мяса и сахара). |
| Вощёная бумага | Используйте в качестве покрытия для предотвращения разбрызгивания и сохранения влаги. |
| Керамическая посуда | Перед использованием смочите посуду водой, как и при обычном использовании в духовке. |

МАТЕРИАЛЫ, НЕ РЕКОМЕНДУЕМЫЕ ДЛЯ ИСПОЛЬЗОВАНИЯ В СВЧ











ВНИМАНИЕ: металлическую посуду и посуду с металлической росписью в микроволновой печи использовать нельзя.

| ПОСУДА | КОММЕНТАРИИ |
|---|--|
| Алюминиевый лоток | Может вызвать искрение. Переложить еду в посуду, подходящую для использования в микроволновых печах. |
| Пищевая коробка с металлической ручкой | Может вызвать искрение. Переложить еду в посуду, подходящую для использования в микроволновых печах. |
| Металлическая посуда или с металлической отделкой | Металл защищает пищу от микроволновой энергии. Металлическая отделка может вызвать искрение. |
| Металлические зажимы | Может вызвать искрение и привести к возгоранию в печи. |
| Бумажные пакеты | Может привести к возгоранию в печи. |
| Пенопласт | Может расплавиться или загрязнить жидкость внутри при воздействии высокой температуры. |
| Дерево | Древесина высохнет при использовании в микроволновой печи и может расколоться или треснуть |

Некоторые неметаллические контейнеры также могут быть небезопасны для микроволновой печи. Если Вы сомневаетесь, то можете проверить посуду, следуя приведенной ниже процедуре.



- Заполните подходящий для устройства стакан холодной водой (250 мл) и поставьте его внутрь, рядом с проверяемой посудой.
- Включите печь на максимальную мощность на 1 минуту.
- Аккуратно потрогайте посуду. Если пустая посуда нагрелась, не используйте её в печи.
- Не превышайте время в 1 минуту.

ПАНЕЛЬ УПРАВЛЕНИЯ

| | | | |
|----------|------------------------|---|--|
| 1 | СВЧ/ГРИЛЬ |  | Кнопка настройки режима работы и мощности |
| 2 | РАЗМОРОЗКА / ВЕС/ВРЕМЯ |  | Кнопка выбора режима размораживания |
| 3 | ТАЙМЕР/ЧАСЫ |  | Кнопка настройки времени и таймера |
| 4 | +/- |   | Увеличение/уменьшение времени, веса продукта |
| 5 | СТАРТ/+30 СЕК |  | Подтверждение выбора функции, запуск приготовления |
| 6 | СТОП/ОТМЕНА |  | Кнопка отмены программы и установки блокировки панели управления |
| 7 | ОТКРЫВАНИЕ |  | Кнопка открывания дверцы |

НАСТРОЙКА ЧАСОВ

После подключения устройства к питанию на дисплее загорится 0:00 и прозвучит один звуковой сигнал.





1. Нажмите кнопку **ТАЙМЕР/ЧАСЫ**  2 раза, чтобы перейти в раздел настройки времени. Начнут мигать цифры часов.
2. Чтобы выбрать значение часов, нажимайте **-/+**. Диапазон выбора 0-23.
3. Нажмите кнопку **ТАЙМЕР/ЧАСЫ**  еще раз, чтобы выбрать значение минут.

4. Выберите количество минут с помощью кнопок **+/-**. Диапазон выбора 0-59.
5. Для сохранения настроек снова нажмите **ТАЙМЕР/ЧАСЫ** . На дисплее появится установленное время, и начнет мигать значок «:».

Примечание:

- Если часы не установлены, они не будут работать при включенном питании.
- Во время настройки часов, если нажать **СТОП/ОТМЕНА** **||**, печь автоматически вернется в предыдущее состояние.

ЗАПУСК ПРИГОТОВЛЕНИЯ





1. Нажмите кнопку **СВЧ/ГРИЛЬ** , на дисплее появится «P100».
2. Нажимайте повторно **СВЧ/ГРИЛЬ**  или **-/+**, чтобы выбрать мощность микроволновой печи от 100% до 10%. «P100», «P80», «P50», «P30», «P10» будут появляться на дисплее по очереди.
3. Нажмите **СТАРТ/+30 СЕК**  для подтверждения.
4. Нажмите **-/+** для настройки времени приготовления. Диапазон настройки 0:05-95:00.
5. Нажмите **СТАРТ/+30 СЕК** , чтобы начать приготовление.

ВНИМАНИЕ! Величины шага для регулировки времени и мощности указаны ниже:

| ОТОБРАЖЕНИЕ НА ДИСПЛЕЕ | P100 | P80 | P50 | P30 | P10 |
|------------------------|------|-----|-----|-----|-----|
| Мощность СВЧ | 100% | 80% | 50% | 30% | 10% |

| ДИАПАЗОН ВРЕМЕНИ | 0-1 мин | 1-5 мин | 5-10 мин | 10-30 мин | 30-95 мин |
|-------------------------|---------|---------|----------|-----------|-----------|
| Величина шага изменения | 5 сек | 10 сек | 30 сек | 1 мин | 5 мин |

ПРИГОТОВЛЕНИЕ В РЕЖИМЕ ГРИЛЬ И КОМБИ





1. Нажмите один раз **СВЧ/ГРИЛЬ** , на экране отобразится «P100»,
2. Затем еще несколько раз нажмите **СВЧ/ГРИЛЬ**  или воспользуйтесь кнопками **-/+**, чтобы выбрать желаемую мощность, на экране отобразятся по очереди режимы «G», «С-1» или «С-2».
3. Для подтверждения выбора режима нажмите **СТАРТ/+30 СЕК** , и кнопками **-/+** настройте время готовки в диапазоне от 0:05 до 95:00.
4. Снова нажмите **СТАРТ/+30 СЕК** , чтобы начать приготовление.

ВНИМАНИЕ! Мощность микроволн и гриля указаны в таблице ниже:

| ГРИЛЬ/КОМБИ ПРОГРАММА | ОТОБРАЖЕНИЕ НА ДИСПЛЕЕ | МОЩНОСТЬ СВЧ | МОЩНОСТЬ ГРИЛЯ |
|--------------------------|---------------------------|-----------------|-------------------|
| Гриль | G | 0% | 100% |
| Комби 1 | C-1 | 55% | 45% |
| Комби 2 | C-2 | 36% | 64% |

ПРИМЕР:



Если Вы хотите использовать 55% микроволновой мощности и 45% мощности гриля (C-1) для приготовления в течение 10 минут, Вы можете настроить печь следующим образом:

- Один раз нажмите **СВЧ/ГРИЛЬ** , на экране появится «P100».
- Продолжайте нажимать **СВЧ/ГРИЛЬ** , пока на экране не появится «C-1».
- Нажмите **СТАРТ/+30 СЕК**  для подтверждения.
- Нажимайте **-/+** для настройки времени готовки, пока на дисплее не отобразится «10:00».
- Нажмите **СТАРТ/+30 СЕК** , чтобы начать приготовление.



ВНИМАНИЕ! После истечения половины времени гриля, печь издаст два предупреждающих звуковых сигнала. Чтобы добиться лучшего эффекта от приготовления пищи на гриле, рекомендуется перевернуть блюдо, закрыть дверцу и нажать **СТАРТ/+30 СЕК** , чтобы продолжить готовку. Если не сделать этого, то печь продолжит работать до окончания запрограммированного времени.

РАЗМОРАЖИВАНИЕ



РАЗМОРАЖИВАНИЕ ПО ВЕСУ

1. Нажмите **РАЗМОРОЗКА/ВЕС/ВРЕМЯ** , один раз, на дисплее появится «dEF1».
2. Нажмите **-/+**, чтобы выбрать вес еды из диапазона 100-2000 г.
3. Нажмите кнопку **СТАРТ/+30 СЕК** , чтобы начать разморозку.

РАЗМОРАЖИВАНИЕ ПО ВРЕМЕНИ



1. Нажмите **РАЗМОРОЗКА/ВЕС/ВРЕМЯ** , дважды, на дисплее появится «dEF2».
2. Нажмите **-/+**, чтобы выбрать продолжительность разморозки, максимальное время – 95 минут.
3. Нажмите кнопку **СТАРТ/+30 СЕК** , чтобы начать разморозку.

КУХОННЫЙ ТАЙМЕР

1. Нажмите **ТАЙМЕР/ЧАСЫ**  один раз, на дисплее появится 00:00.
2. Нажмите **-/+**, чтобы настроить таймер. Максимальное время - 95 минут.
3. Нажмите **СТАРТ/+30 СЕК** , чтобы подтвердить установку.
4. По истечении времени таймера индикатор погаснет. Звуковой сигнал прозвучит 5 раз. Если часы были установлены (24-часовая система), на экране будет отображаться текущее время.

ВНИМАНИЕ! Формат времени таймера отличается от 24-часовой системы часов.



АВТОПРОГРАММЫ

1. В режиме ожидания, нажмите **+**, чтобы выбрать автопрограмму от «А1» до «А8».
2. Нажмите **СТАРТ/+30 СЕК** , чтобы выбрать какое-либо блюдо.
3. Нажмите **-/+**, чтобы задать вес еды.
4. Нажмите **СТАРТ/+30 СЕК** , чтобы начать приготовление.

| КОД РЕЦЕПТА | БЛЮДО | ВЕС | ИНДИКАЦИЯ НА ДИСПЛЕЕ |
|-------------|-----------|-------------------------------|----------------------|
| A1 | ПИЦЦА | 200 г | 200 |
| | | 400 г | 400 |
| A2 | МЯСО | 250 г | 250 |
| | | 350 г | 350 |
| | | 450 г | 450 |
| A3 | ОВОЩИ | 200 г | 200 |
| | | 300 г | 300 |
| | | 400 г | 400 |
| A4 | ПАСТА | 50 г (с 450 г холодной воды) | 50 |
| | | 100 г (с 800 г холодной воды) | 100 |
| A5 | КАРТОФЕЛЬ | 200 г | 200 |
| | | 400 г | 400 |
| | | 600 г | 600 |
| A6 | РЫБА | 250 г | 250 |
| | | 350 г | 350 |

| | | | |
|-----------|---------|------------------|-----|
| | | 450 г | 450 |
| A7 | НАПИТКИ | 1 чашка (120 мл) | 1 |
| | | 2 чашки (240 мл) | 2 |
| | | 3 чашки (360 мл) | 3 |
| A8 | ПОПКОРН | 50 г | 50 |
| | | 100 г | 100 |

БЫСТРЫЙ СТАРТ

1. В режиме ожидания нажмите кнопку **СТАРТ/+30 СЕК** , чтобы готовить со 100% уровнем мощности в течение 30 секунд. Каждое нажатие на одну и ту же клавишу может прибавлять 30 секунд. Максимальное время приготовления - 95 минут.
2. Во время режимов микроволновой печи, гриля, комбинированного приготовления и размораживания по времени нажмите **СТАРТ/+30 СЕК** , чтобы увеличить время приготовления.
3. В режимах автопрограммы, многоступенчатого приготовления и размораживания по весу время приготовления нельзя увеличить нажатием на кнопку.
4. В режиме ожидания, нажмите **-**, чтобы выбрать время. Затем нажмите **СТАРТ/+30 СЕК** , чтобы начать приготовление в микроволновой печи с мощностью 100%. Эту настройку удобно использовать для финальной стадии многоступенчатого приготовления блюд.

МНОГОЭТАПНОЕ ПРИГОТОВЛЕНИЕ





Некоторые рецепты требуют сочетания нескольких режимов с разными периодами времени. Ваша микроволновая печь позволяет запрограммировать два режима приготовления подряд. Если один из этапов - размораживание, его следует поставить первым. После первого этапа один раз раздастся звуковой сигнал, после него начнется следующий этап.

Примечание:

автопрограмму нельзя установить как один из этапов многоступенчатого приготовления.

ПРИМЕР:

Если Вы хотите разморозить еду в течение 5 минут, а затем готовить на 80% мощности микроволновой печи в течение 7 минут, то шаги следующие:

- нажмите **РАЗМОРОЗКА/ВЕС/ВРЕМЯ**  дважды, на дисплее появится «dEF2»;
- нажмите **-/+**, чтобы настроить время разморозки 5 минут;
- нажмите **СВЧ/ГРИЛЬ**  один раз, на дисплее появится «P100».
- нажмите **-/+** для настройки мощности, пока не появится «P80»;
- нажмите **СТАРТ/+30 СЕК**  для подтверждения, на экране появится «P80»;
- нажмите **-/+**, чтобы настроить время готовки 7 минут;
- нажмите **СТАРТ/+30 СЕК** , чтобы начать готовку.

БЛОКИРОВКА ОТ ДЕТЕЙ

1. Чтобы заблокировать панель управления, в режиме ожидания, нажмите **СТОП/ОТМЕНА** | на 3 секунды, прозвучит длинный звуковой сигнал, обозначающий переход в состояние блокировки от детей. На дисплее будет отображаться текущее время, если время было установлено; в противном случае на экране будет отображаться «0:00».
2. Чтобы разблокировать панель управления, нажмите **СТОП/ОТМЕНА** |, на 3 секунды, прозвучит длинный звуковой сигнал, означающий, что блокировка снята

ФУНКЦИЯ СПРАВКИ

При готовке в режимах микроволновки, гриля и их комбинации нажмите **СВЧ/ГРИЛЬ** , текущая мощность будет отображаться в течение 2-3 секунд.

Во время приготовления нажмите **ТАЙМЕР/ЧАСЫ** , чтобы проверить текущее время.

ОСТАНОВКА ПРИГОТОВЛЕНИЯ

Если в течение приготовления была открыта дверца микроволновой печи, то для возобновления процесса приготовления необходимо после закрытия двери нажать **СТАРТ/+30 СЕК** .

Если после установки программы кнопка **СТАРТ/+30 СЕК**  не была нажата в течение 5 минут, будет отображаться текущее время, и настройка будет отменена.

Если дверца закрыта, и приготовление завершено, лампа, освещающая камеру печи изнутри, погаснет. Если дверца остается открытой в течение 10 минут, лампа подсветки автоматически отключается.

ПРЕЖДЕ ЧЕМ ОБРАТИТЬСЯ В СЕРВИС

| СИТУАЦИЯ | ПРИЧИНА | РЕШЕНИЕ |
|---|--|---|
| Во время работы СВЧ появляются помехи в телевизионном вещании | СВЧ могут вызывать помехи приему радио- и телевизионных сигналов | Это нормальная ситуация при работе СВЧ. |
| Свет лампы слишком тусклый | При приготовлении на низких мощностях свет в печи может тускнеть | Это нормальная ситуация при работе СВЧ. |
| На двери накапливается конденсат, горячий воздух не выходит из вентиляционных отверстий | Влага выделяется из продуктов во время приготовления. | Некоторое количество влаги может скапливаться на поверхностях с температурой ниже среды, например, на дверце. Это нормальная ситуация при работе СВЧ. |
| Печь запущена без продуктов внутри | --- | Как можно быстрее выключите печь. Устройство запрещается запускать без продуктов внутри, это опасно. |
| | Вилка подсоединена неплотно | Выключите прибор из розетки, а затем через 10 сек подключите заново. |
| Печь не включается | Сработал предохранитель или выключатель | Замените предохранитель или перезапустите автомат (все работы должны проводиться квалифицированным специалистом). |
| | Проблема с розеткой | Проверьте работу розетки, подключив к ней другие устройства. |
| Печь не нагревается | Дверца закрыта неплотно | Плотно закройте дверцу |

Если проблема не представлена в таблице выше, не пытайтесь самостоятельно ее исправить, обратитесь за помощью в авторизованный сервисный центр.

СПЕЦИФИКАЦИЯ

| | |
|---------------------------------|---------------|
| ОБЪЕМ УСТРОЙСТВА | 25 л |
| ЭЛЕКТРОПИТАНИЕ | 230 В~, 50 Гц |
| ЧАСТОТА МИКРОВОЛН | 2450 МГц |
| МОЩНОСТЬ МИКРОВОЛН (ном. вход) | 1450 Вт |
| МОЩНОСТЬ МИКРОВОЛН (ном. выход) | 900 Вт |
| ГРИЛЬ (ном.вход) | 1000 Вт |

ИНФОРМАЦИЯ О ГАРАНТИИ

Мы предоставляем гарантию в течение 3 лет с момента покупки.

Если произошла поломка, обратитесь в один из сервисных центров, указанных на официальном сайте zigmundshtain.ru. Для осуществления гарантийного обслуживания вам необходимо предъявить чек на покупку. Внимательно соблюдайте описанные в инструкции рекомендации по использованию варочной панели.

При поломках, возникающих вследствие неправильной эксплуатации, гарантийные обязательства не действительны.

Данная гарантия не распространяется на сбои, возникающие в результате ненадлежащего или коммерческого использования продукта. Нижеследующие ситуации также не покрываются гарантией:

1. Любые повреждения и неисправности, возникающие в результате установки и использования продукции с нарушением инструкций, приведенных в руководстве;
2. Любые повреждения и неисправности, возникающие при погрузке, разгрузке и обращении с продукцией после ее доставки;
3. Любые повреждения и поломки из-за низкого или чрезмерного напряжения, неправильной электрической установки, использования при напряжении, которое отличается от указанного на табличке продукции;
4. Повреждения и неисправности из-за пожара и/или молнии;
5. Неисправность, возникающая в результате использования продукции с нарушением инструкций, приведенных в руководстве по эксплуатации;
6. Разбитый корпус;
7. Вмешательство и ремонт оборудования кем-либо, кроме лиц из официальных сервисных центров, указанных на сайте zigmundshtain.ru;
8. Проблемы, возникающие при монтаже любой детали, кроме деталей, поставляемых производителем.

Гарантия недействительна при удалении и уничтожении оригинального серийного номера на продукции.

Изготовитель - "ZIGMUND & SHTAIN GMBH"
Германия, Zobeltitzstr.94. 13403 Berlin

Импортер - ООО "ЗИГМУНД И ШТАЙН"
119530, г. Москва, вн.тер.г. муниципальный округ
Очаково-Матвеевское, ш. Очаковское, д. 36, стр. 2, помещ. 14

Сервисное обслуживание:
тел. 8 (800) 555-66-93, service@zigmundshtain.ru